

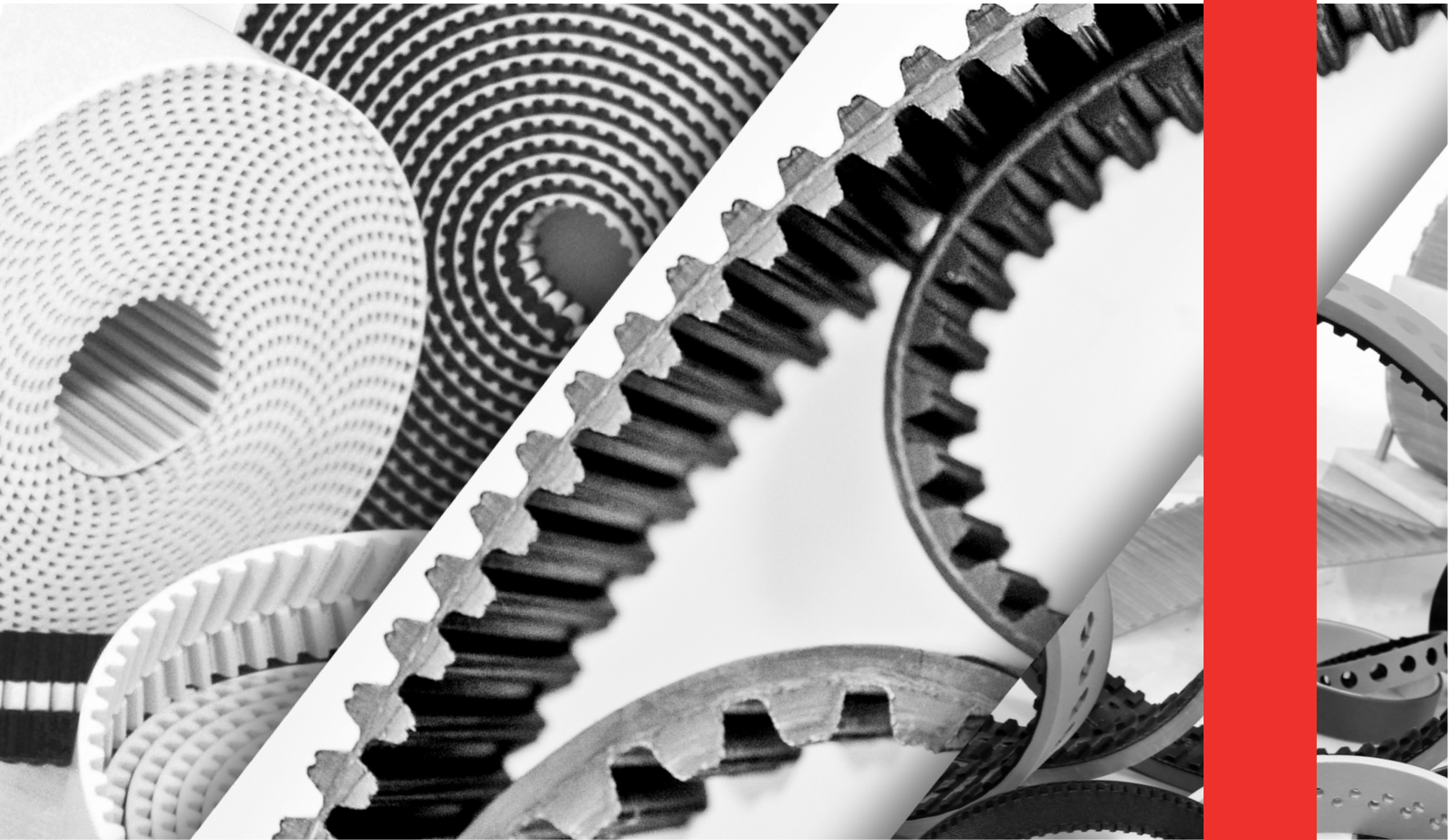

**MEGADYNE**



# **BIENVENIDO A MEGADYNE**

GUÍA DE  
PRODUCTOS

*ES*

# BIENVENIDO A **MEGADYNE**

Fundada en 1957 y con sede en Mathi (Italia), Megadyne es una marca mundial de correas de transmisión de caucho y poliuretano y componentes asociados utilizados en aplicaciones de transmisión de potencia, transporte de productos y posicionamiento lineal.

MATHI, ITALY



**8**



FÁBRICAS EN EUROPA,  
ASIA Y AMÉRICA

**+170**



UBICACIONES COMERCIALES

Nuestra amplia gama de productos se encuentra disponible en más de 40 países y 170 ubicaciones alrededor de todo el mundo, dando apoyo a clientes y empresas en sus compromisos con la sostenibilidad.

Tras décadas de crecimiento, Megadyne continua destacándose con una variada cartera de soluciones integrales de transmisión de potencia y manipulación de productos para todos los segmentos de la industria.

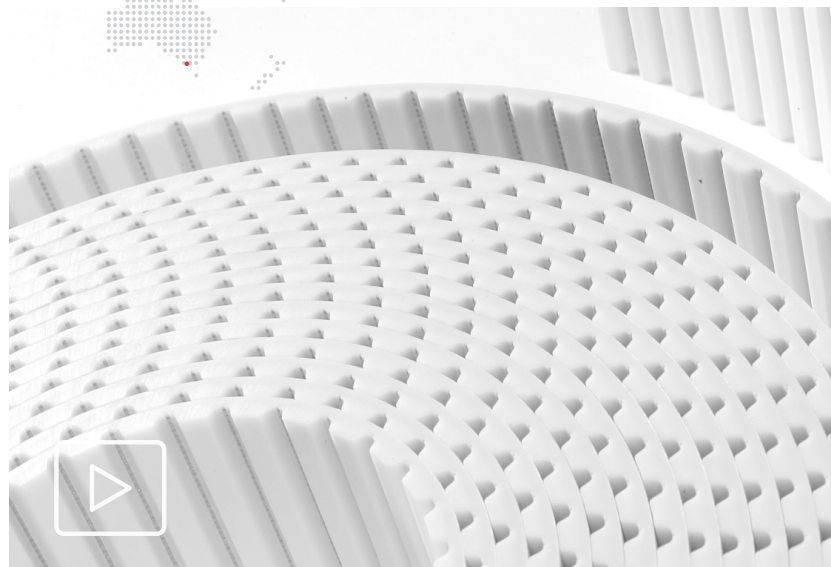

Haga clic aquí para ver el video

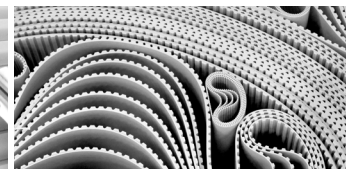
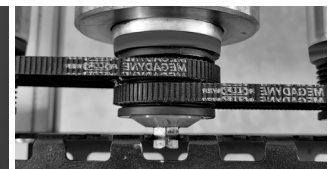
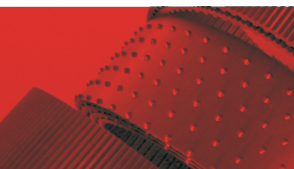

## **Emprendimiento**

Le damos a nuestros equipos la posibilidad de pensar como emprendedores para que asuman riesgos inteligentes y tomen decisiones acertadas.

## **Enfoque en las personas**

Cuidamos a nuestros empleados altamente cualificados, que colaboran en un entorno diverso e integrador como un equipo AMMEGA. Nuestros empleados desarrollan un trabajo colaborativo que fomenta la productividad y el progreso continuo.

## **Centrado en el cliente**

Tenemos un compromiso con el éxito de nuestros clientes, valoramos sus opiniones y elaboramos soluciones adaptadas a sus necesidades. Nuestro objetivo es crear relaciones que se mantengan.

## **Responsabilidad**

Formamos parte de una comunidad empresarial más grande a la que podemos ayudar a mejorar trabajando de manera responsable, manteniendo e incrementando la transparencia y actuando con ética e integridad, como buenos ciudadanos corporativos, en todo momento.

## **Agilidad**

La velocidad manda en el sector, por lo que nuestra capacidad de respuesta y toma rápida de decisiones se vuelve imprescindible en todas nuestras áreas de negocio.

## INDUSTRIAS ATENDIDAS

Megadyne se asocia con fabricantes de equipos originales y distribuidores en todo el mundo en el diseño de soluciones para las aplicaciones más exigentes en muchos mercados industriales:







## MEGAPORTAL

Descubra nuestra plataforma B2B reservada para nuestros clientes.

## MEGAPORTAL

1. Busque información y descargue manuales técnicos
2. Verifique la disponibilidad de productos y su precio
3. Solicite un presupuesto
4. Realice su pedido
5. Rastreo de envíos
6. Consulte detalles del pedido y su historial
7. Actualice la información de la cuenta

## PRINCIPALES VENTAJAS

-  **Disponibles 24/7**  
Haga su pedido o envíe una consulta en cualquier momento y lugar, desde cualquier dispositivo.
-  **Información en tiempo real**  
Acceda a la disponibilidad del stock, los precios y la entrega.
-  **Seguimiento fácil del estado e historial de los pedidos**  
Todos los detalles del pedido están disponibles al alcance de su mano: acceda a detalles del pedido actual, historial de pedidos e información general de la cuenta.
-  **Acceso a la información sobre el producto**  
Descubra nuevos productos, descargue folletos y acceda a información adicional sobre el producto.

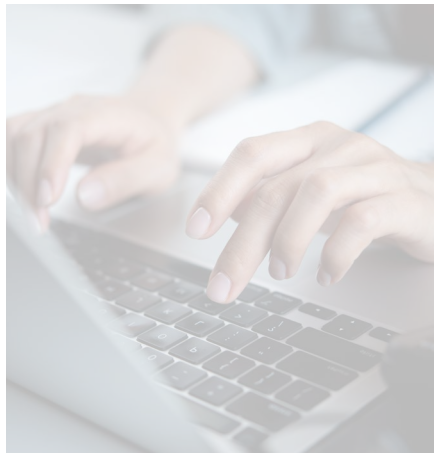

## MEGAPORTAL

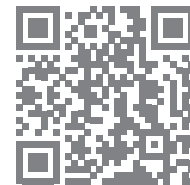

**/ ¡Pruébelo usted mismo!**

Escanee el código QR

# CORREAS DENTADAS SÍNCRONAS

## MEGADYNE MEGASYNC™

BANDAS DENTADAS SÍNCRONAS sinfín de caucho disponibles en versión dentada o doble dentata, en perfiles clásicos y perfiles RPP. Amplia gama de productos disponibles en stock.

**SECCIONES:**

MXL - XL - L - H - XH - XXH - XL DD - L DD - H DD  
 STD 8M - HTB 3M - HTB 5M - HTB 8M - HTB 14M  
 RPP3 - RPP5 - RPP8 - RPP14  
 SLV3 5M - SLV3 8M - SLV3 14M - GLD2 5M - GLD2 8M - GLD2 14M  
 TTM8 - TTM14  
 RPP5 DD - RPP8 DD - RPP14 DD  
 (SLV3 8M DD - SLV3 14M DD - GLD2 8M DD - GLD2 14M DD)\*



\*a petición

## CORREAS ABIERTAS EN CAUCHO

Correas abiertas especialmente adecuadas para accionamientos lineales, posicionamientos precisos y accionamientos bidimensionales, en los que la rotación debe traducirse en una posición lineal. Disponible en perfil clásico y RPP.

**SECCIONES:**

MXL - XL - L - H - RPP3 - RPP5 - RPP8 - RPP 14  
 SLV3 3M - SLV3 5M - SLV3 8M  
 TTM 8M - TTM 14M  
 (SLV3 14M - GLD2 5M - GLD2 14M)\*



\*a petición

## MEGAPOWER

Correas dentadas síncronas sinfín de poliuretano fabricadas mediante un proceso único de moldeado termoestable.

**SECCIONES:**

MXL - XL - L\* - H\* - T2 - T2,5 - T2.5 DD  
 T5\* - T10\* - T5 DD\* - T10 DD\*  
 AT5 - AT10\*



\*disponible también con material FC

## MEGAFLEX

Correas dentadas síncronas sinfín de poliuretano termoplástico, con cable continuo de acero espiralado.

**SECCIONES:**

XL - L - H - XH - XL DD - L DD - H DD - XH DD  
 T5 - T10 - T20 - T5 DD - T10 DD - T20 DD  
 AT5 - AT10 - AT15 - AT20 - AT5 DD - AT10 DD  
 - AT15 DD - AT20 DD  
 MTD 8M - ATG10 K13  
 RPP5 - RPP8 - RPP14 - RPP5 DD - RPP8 DD  
 - RPP14 DD  
 P2



## MEGALINEAR

Correas dentadas abiertas de poliuretano termoplástico, disponibles en dos versiones: extremo abierto o termosoldadas.

**SECCIONES:**

MXL - XL - L - H - XH - T2,5 - T5\* - T10\* - T20\*  
 AT3 - AT5\* - AT10\* - AT20\*  
 RPP5 - RPP8 - RPP14 - RPP14 XHP  
 MTD3 - MTD5 - MTD8 - MTD14  
 STD5 - STD8 - MEGAC4™ AT10  
 TG5 - TG10 K6 - TG10 K13 - TG20  
 ATG5 - ATG10 K6 - ATG10 K13 - ATG20 - HG  
 QST5 - QST8 - QST14  
 GW14 - GW20 - P1 - P2 - P3 - P4

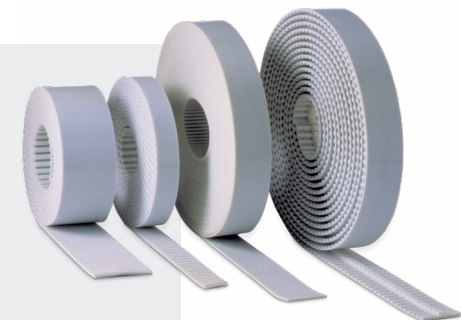

\*Están disponibles compuestos especiales y construcciones de correas para aplicaciones de contacto con alimentos (XMD, FC, FC-S). Consulte el manual técnico para obtener información detallada.

# CORREAS TRAPECIALES

## OLEOSTATIC GOLD – OLEOSTATIC – EXTRA

### SECCIONES OLEOSTATIC:

20 - 25 - 45 - 50 - 3V - 5V - 8V

### SECCIÓN OLEOSTATIC GOLD:

Z - A - B - C - D - E - SPZ - SPA - SPB - SPC

### SECCIONES EXTRA :

Z - A - B - C - SPZ - SPA - SPB - SPC



## ESAFLEX

### SECCIONES:

AA - BB - CC



## XDV2

### SECCIONES:

XDV38 - XDV48 - XDV58



## LINEA GOLD

### SECCIONES:

AX - BX - CX - XPZ - XPA - XPB - XPC



## LINEA X

### SECCIONES:

XPZ - XPA - XPB - XPC



## VARISECT

### SECCIONES:

13X6 - 17X6 - 21X7 - 22X8 - 26X8 - 28X8  
- 30X10 - 32X10 - 36X12 - 37X10 - 42X13 -  
47X13 - 52X16 - 55X16 - 65X20 - 70X20



## PLURIBAND

### SECCIONES:

RA - RB - RC - RSPZ - RSPA - RSPB - RSPC  
R3V - R5V - R8V - R3VX - R5VX



## MEGAWELD

Una amplia selección de correas termosoldables trapezoidales y redondas fabricadas en poliuretano termoplástico mediante un proceso de extrusión único y adecuadas para numerosas aplicaciones.



## ACCU-LINK®

Accu-link® no solo puede utilizarse como correa de emergencia en lugar de las correas trapezoidales en caso de un fallo inesperado, sino que también se instala originalmente en muchos sectores industriales.



# CORREAS PLANAS

## MEGAFLAT PU

Correas planas sinfín fabricadas por moldeo, disponibles con refuerzos de poliéster, aramida o algodón.

**SECCIONES:**

P0 - P102 - P108 - P110 - P120 - P155  
S108 - S110 - S120 - S155



# CORREAS ACANALADAS

## CORREAS PV

Correas sinfín de goma con ranuras longitudinales en forma de V que proporcionan una gran flexibilidad y un gran rendimiento de potencia.

**SECCIONES:**

PH - PJ - PK - PL - PM

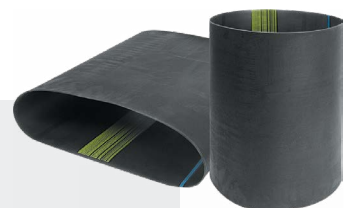

## ROLLPOWER™

La nueva correa acanalada de caucho elástico diseñada para superar las prestaciones en aplicaciones de transportadores de rodillos.

**SECCIONES:**

PJ



## MEGARIB

Correas acanaladas fabricadas con un compuesto termoestable con cable interior de alta resistencia de poliéster o poliamida.

**SECCIONES:**

PJ - PH - PTB2

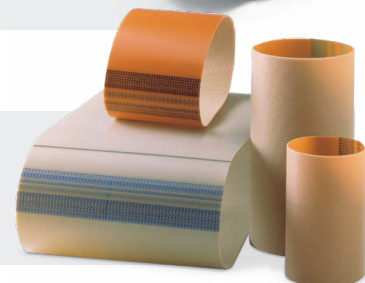

# COMPONENTES METÁLICOS DE ACCIONAMIENTO

Megadyne fabrica y distribuye una amplia gama de poleas y accesorios como barras dentadas, casquillos cónicos, bridas, placas de sujeción... para ofrecer un sistema de transmisión completo.



# CORREAS ESPECIALES Y PERSONALIZADAS

## RECUBRIMIENTOS Y MODIFICACIONES

Megadyne puede personalizar completamente sus correas con una gran variedad de recubrimientos -de poliuretano, goma elastómero, espuma, PVC- y las modificaciones especiales tales como:

- TACOS
- DIENTES FALSOS
- FORMAS PERSONALIZADAS
- RECTIFICADO
- CORTE CON CUCHILLA/MUESCA
- TEJIDO AÑADIDO AL LADO DEL DIENTE DE LA CORREA
- AGUJEROS/PERFORACIONES/ FRESADO /MECANIZADO PARA APLICACIÓN EN EL TRANSPORTE POR VACÍO
- ALOJAMIENTOS
- HENDIDURAS
- DIENTE DE SIERRA

Some Algunas correas técnicas ya están disponibles en stock para una entrega rápida: ¡solicite más información!



## SISTEMA PPJ

Sistema de sustitución de correas muy rápido para unir correas directamente en la máquina.

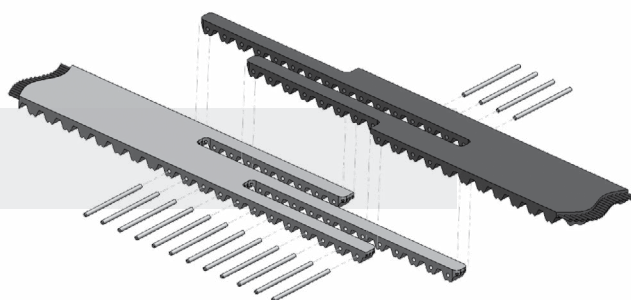

## CERTIFICACIONES



Todas las correas de transmisión de poliuretano Megadyne cumplen las normas ISO 14001, ISO 9001 y la Directiva europea RoHS. Las correas se fabrican con materias primas conformes a las normas REACH, lo que significa que todas las correas, poleas, barras dentadas, acoplamientos, unidades de bloqueo y demás elementos suministrados por Megadyne no contienen ninguna de las SVHC de la Lista de sustancias candidatas por encima de una concentración del 0,1% p/p.

Todas las correas de transmisión de caucho de Megadyne se fabrican de conformidad con con la Norma del Sistema de Gestión de la Calidad: ISO 9001 e ISO 14001.

Estos certificados son válidos para el siguiente ámbito de aplicación: diseño, fabricación y venta de correas de transmisión. Marketing de elementos de transmisión y transporte (poleas, tensiómetros).

## AFILIACIONES



# Descubra su contacto local

El aliado principal para soluciones sostenibles de correas,  
en todo el mundo.



**Informacion general:**

**Megadyne**

Via Trieste, 16

Via S. Lucia 114 - 10075 Mathi (Torino)  
Italy

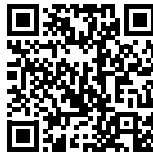

Escanea el código QR  
para encontrar  
tu contacto local.

